



Schweizerische Eidgenossenschaft  
Confédération suisse  
Confederazione Svizzera  
Confederaziun svizra

Swiss Confederation

Bundesamt für Statistik BFS  
Office fédéral de la statistique OFS  
Ufficio federale di statistica UST  
Federal Statistical Office FSO

# Digi Spot

## Mit den Unternehmensdaten in die digitale Zukunft

Oliver Koller, Leiter Bereich UID  
BFS, Betriebs- und Unternehmensregister

Online, 23. Oktober 2024

# Agenda

**1** Unternehmens-Identifikationsnummer (UID)

**2** Betriebs- und Unternehmensregister (BUR)

**3** Projekt «UID-Modernisierung»



# UID-Register

2011

Inkrafttreten UID-Gesetz und -Verordnung:

Mit der UID sollen Unternehmen eindeutig identifiziert werden, damit Informationen in administrativen und statistischen Prozessen einfach und sicher ausgetauscht werden können.

2016

Die meisten der in der Gesetzgebung benannten Verwaltungsstellen («UID-Stellen») haben die UID planmässig eingeführt (z.B. Handelsregister, MWST, AHV-Ausgleichskassen, Medizinalberuferegister, Zollverwaltung).

# Übersicht UID-Stellen

Zentralregister Eidg. Amt für das Handelsregister	Kantonale Handelsregister			H1
Medizinalberuferegister (MedReg)	Gesundheitsberuferegister (GesReg)	Nationales Register Gesundheitsberufe (NAREG)	Kantonale Anwalts- und Notariatsregister	H2
Register Bundesamt für Landwirtschaft	Kantonale Landwirtschaftsregister	Datenbanken kantonaler Veterinärämter	Datenbanken Kantonschemiker und kantonale Labore	
Mehrwertsteuerregister	Kantonale Steuerregister	Register kantonale Ausgleichskassen (AHV)	Register Verbandsausgleichskassen (AHV)	H3
Betriebs- und Unternehmensregister	Datenbanken Bundesamt für Zoll- und Grenzsicherheit	Zentrales Migrationsinformationssystem (ZEMIS)	Register Suva und der Unfallversicherer	H4

Verwaltungseinheiten Kanton

Verwaltungseinheiten Bund

Private und öffentlich-rechtliche Einrichtungen

# UID-System

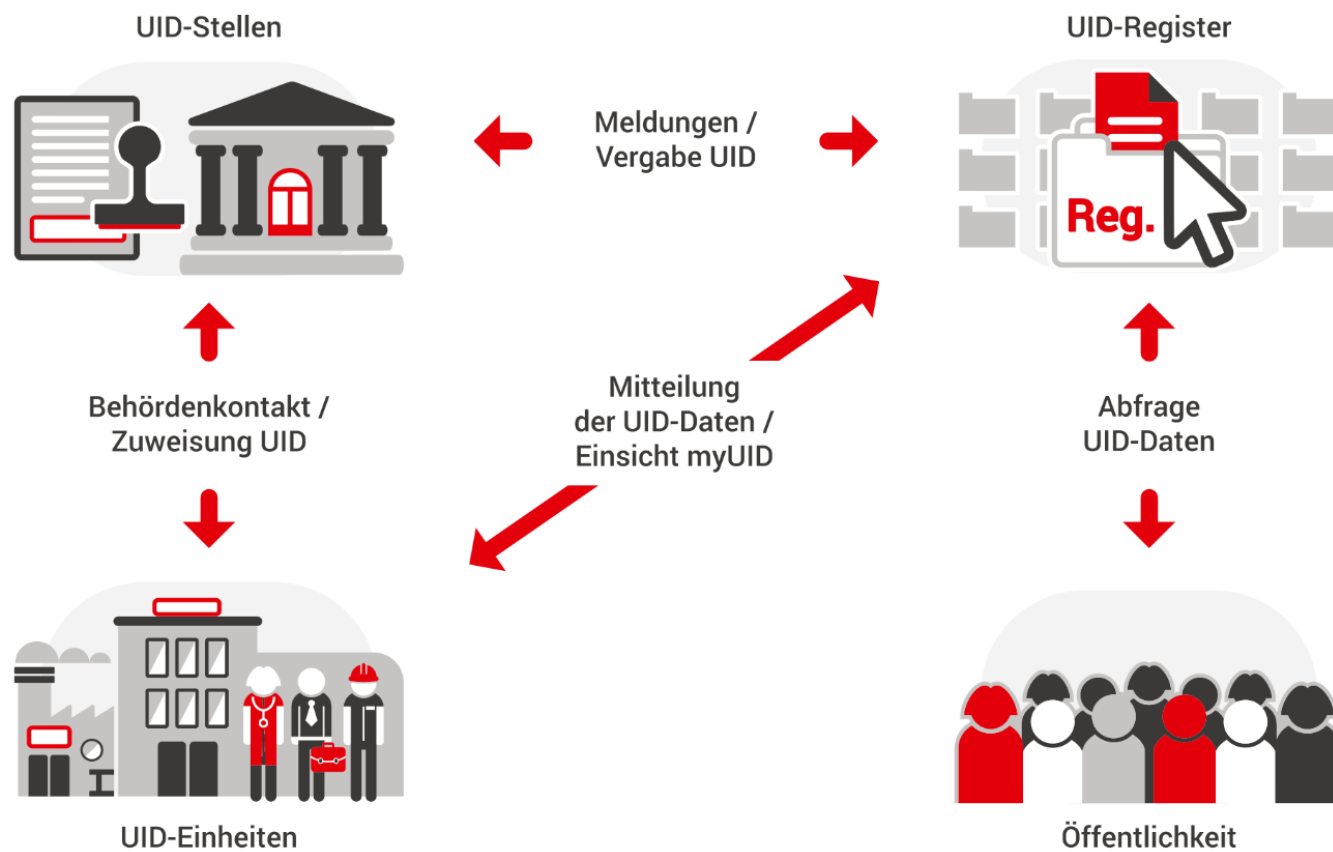

# Unternehmensstammdaten

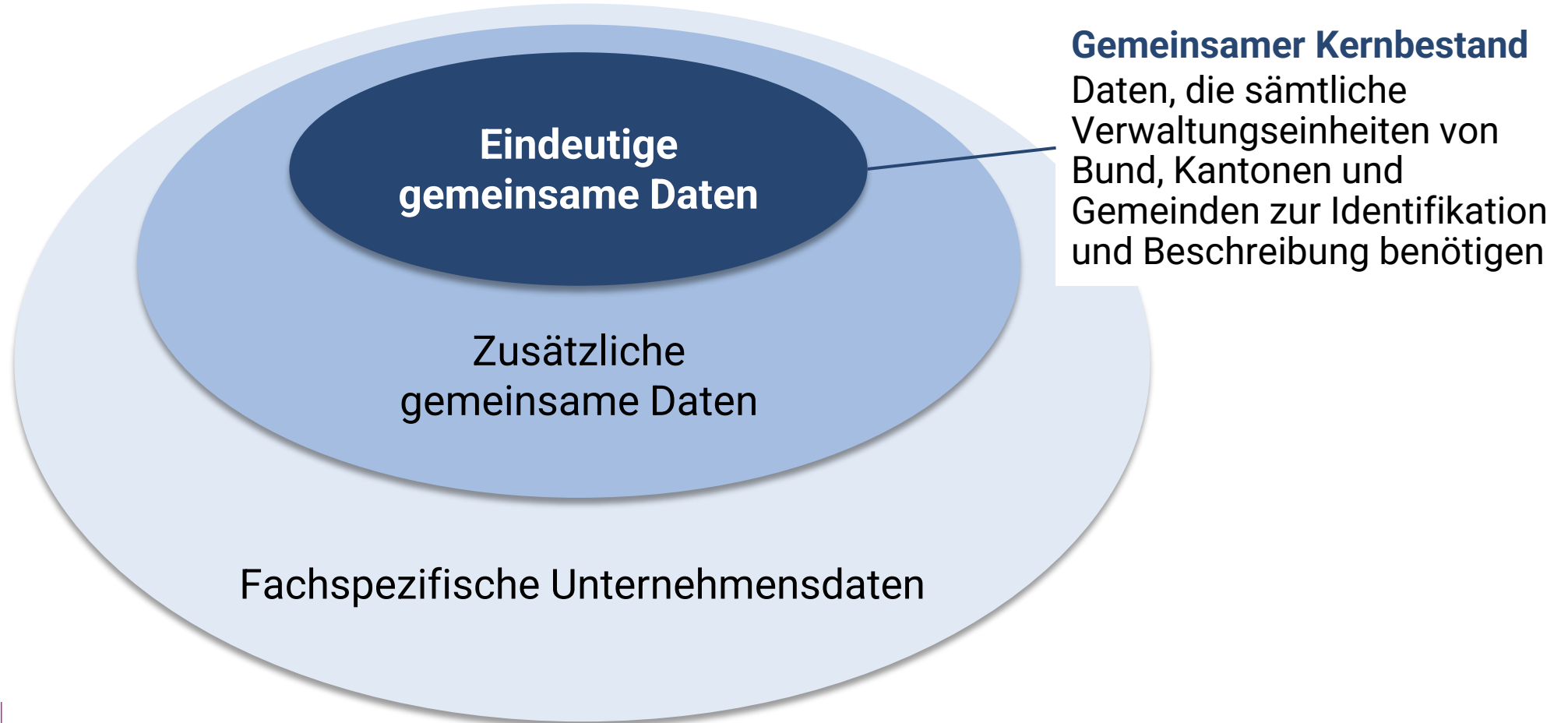

\*Vgl. «Unternehmensstammdaten: Unternehmensdefinition, Datenverwaltung, Prozesse, Registerinhalte und Definition der Stammdaten», Bundesamt für Statistik (BFS)

# Beispiele von Anwendungsfällen

## EasyGov



easygov, SECO: Bezug von Unternehmensstammdaten bei Registrierung

## eGovernment UVEK

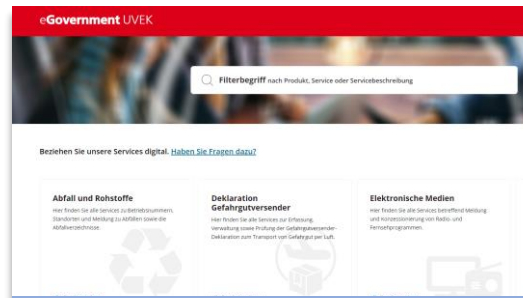

eGovernment UVEK: Bezug von Unternehmensstammdaten bei Registrierung und Aktualisierung

## MWST-Anmeldung

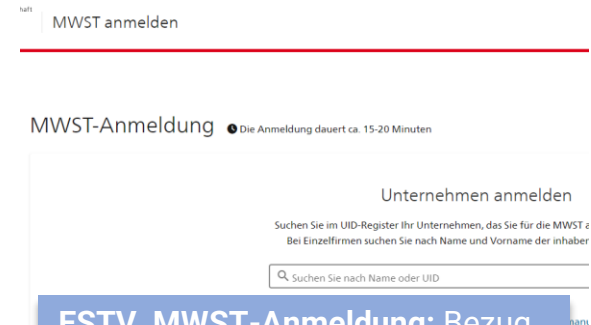

ESTV, MWST-Anmeldung: Bezug von Unternehmensstammdaten bei Registrierung



Stammdaten bei Ersterfassung beziehen

Stammdaten aktuell halten

# Agenda

- 1 Unternehmens-Identifikationsnummer (UID)
- 2 Betriebs- und Unternehmensregister (BUR)
- 3 Projekt «UID-Modernisierung»



# BUR und UID-Register

## BUR

- Ausrichtung: statistisch und administrativ
- Objekte: Unternehmen, rechtliche Einheiten und örtliche Einheiten (Betriebe)
- Inhalt: Identifikationsmerkmale und statistische Angaben (Anz. Beschäftigte, Umsatzzahlen etc.)

## UID-Register

- Ausrichtung: administrativ
- Objekte: rechtliche Einheiten
- Inhalt: primär Identifikationsmerkmale (Name, Adresse etc.)

# BUR-Datenmodell

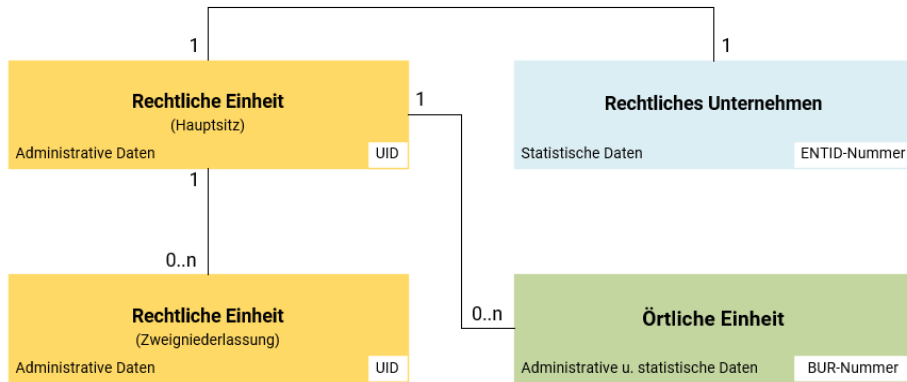

## Rechtliche Einheit

- Juristische Person oder selbstständigerwerbende natürliche Person, die dem UID-Gesetz (UIDG) unterstellt ist
- Es wird zwischen rechtlicher Haupteinheit (Hauptsitz) und Zweigniederlassung unterschieden
- Z.B. Steuersubjekt oder beitragspflichtige Person für Sozialversicherungsbeiträge (Einzelunternehmen)

## Rechtliches Unternehmen

- Rechtliches Unternehmen enthält aggregierte, statistische Informationen auf Unternehmensebene, wie bspw. Art der wirtschaftlichen Tätigkeit (NOGA-Code), Anzahl beschäftigte Personen oder Umsatzzahlen
- Rechtliches Unternehmen hat 1-zu-1-Beziehung zur rechtlichen Haupteinheit

## Örtliche Einheit

- Betrieb oder Einrichtung an einem bestimmten Ort (z.B. eine Werkstatt, ein Laden oder ein Büro)
- Ist immer Teil einer rechtlichen Haupteinheit (Hauptsitz)
- Sie enthält statistische Angaben wie z.B. die Art der wirtschaftlichen Tätigkeit (NOGA-Code) oder Anzahl beschäftigte Personen sowie administrative Daten wie z.B. Betriebsname und Adresse

# eCH-Standard 0108 – örtliche Einheit

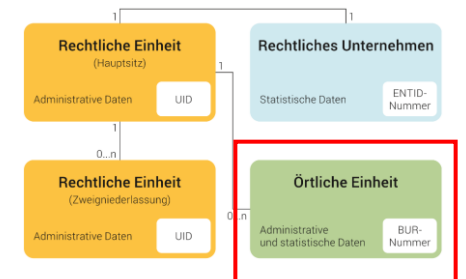
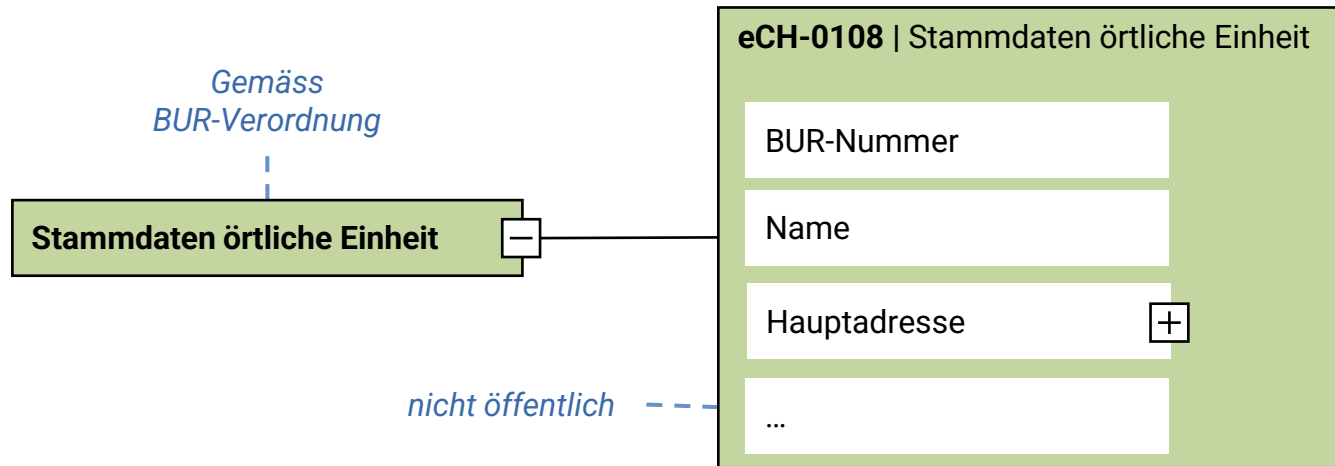

# BurWeb

## Angebote Services

- Unternehmensstammdaten suchen, lesen und herunterladen
- Eigene Neueinträge, Mutationen und Löschungen an das BFS melden
- Änderungen über einen bestimmten Zeitraum beziehen (z.B. alle Änderungen eines bestimmten Kantons innerhalb eines Tages)
- Gesamtauszüge vornehmen (z.B. alle Einheiten eines bestimmten Kantons)

# Datenaustausch zwischen KLIS, AGIS und BUR/UID

- **KLIS → AGIS:** Die kantonalen Landwirtschaftsinformationssysteme (KLIS) liefern mindestens 2x wöchentlich einen gesamten Auszug ihrer Daten an Informationssysteme (AGIS).
- **AGIS → BUR/UID:** Über die Schnittstellen des AGIS des BLW beziehen die Unternehmensregister des BFS täglich Neueinträge, Mutationen und Löschungen zu Bewirtschaftern und Bewirtschafterinnen (rechtliche Einheiten) sowie zu deren Betriebe (örtliche Einheiten).
- **BUR/UID → KLIS:** Über die BUR/UID-Schnittstellen (via BurWeb) aktualisieren die KLIS mindestens einmal wöchentlich die UID und BUR-Nummern in ihren Systemen.

# Agenda

- 1 Unternehmens-Identifikationsnummer (UID)
- 2 Betriebs- und Unternehmensregister (BUR)
- 3 Projekt «UID-Modernisierung»



# Historischer Kontext

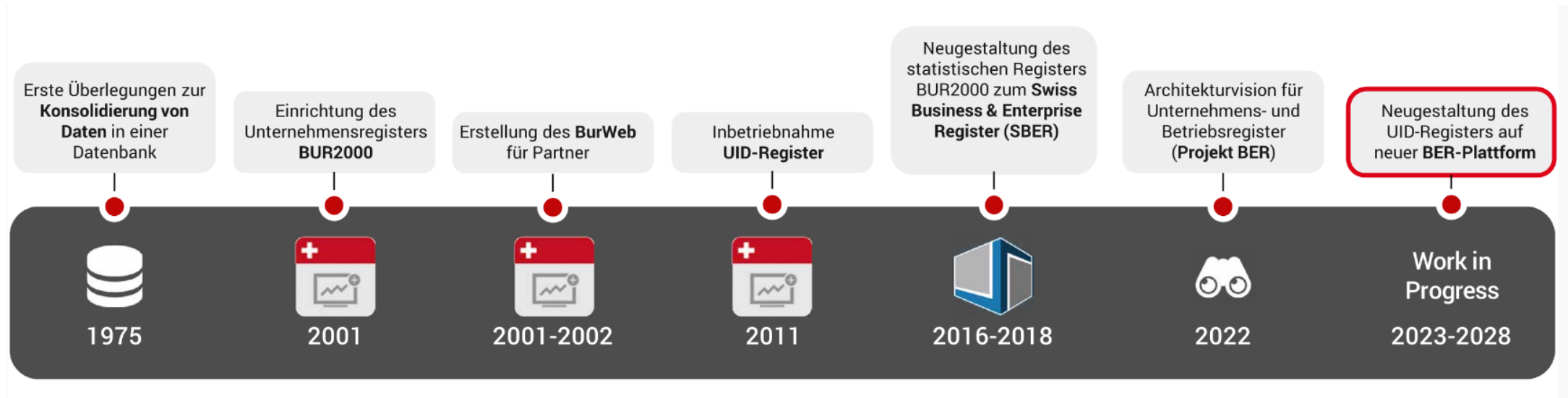

# Produkte und Dienstleistungen

## Drei Produkte



**SBER**  
Interne Partner



**BurWeb**  
Services für externe Partner



**UID-Register**  
Services für externe Partner  
und Öffentlichkeit



## Reichhaltiger Katalog von Dienstleistungen für interne und externe Partner



> **750'000** statistisch aktive **örtliche Einheiten**  
> **1.2 mio** administrativ aktive **rechtliche Einheiten**



Output-Views und Berichte via SBER,  
Services via BurWeb und UID-Register,  
UID-InfoAbo

## Unterstützung von strategischen und übergeordneten Ansätzen

Behördenübergreifende  
Stammdatenverwaltung

eCH-Standards

Nationale  
Datenbewirtschaftung (NaDB)

Digitale Transformation  
der Bundesverwaltung



# Projekthauptziele

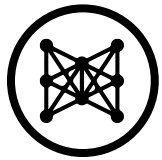

**Reduktion der Komplexität** des IT-Systems  
(Ablösung UID-Register und BurWeb)



**Optimierung** der Wartungs- und **Betriebskosten**



Anwendung der **aktuellsten Architektur- und Technologiestandards**

# Projektphasen

Das Projekt ist in zwei Phasen aufgeteilt:

- **1. Phase:** Einrichtung BER und Einstellung des aktuellen UID-Registers (2025 – 2028)
- **2. Phase:** Ablösung von BurWeb durch BER

# Ausgangslage

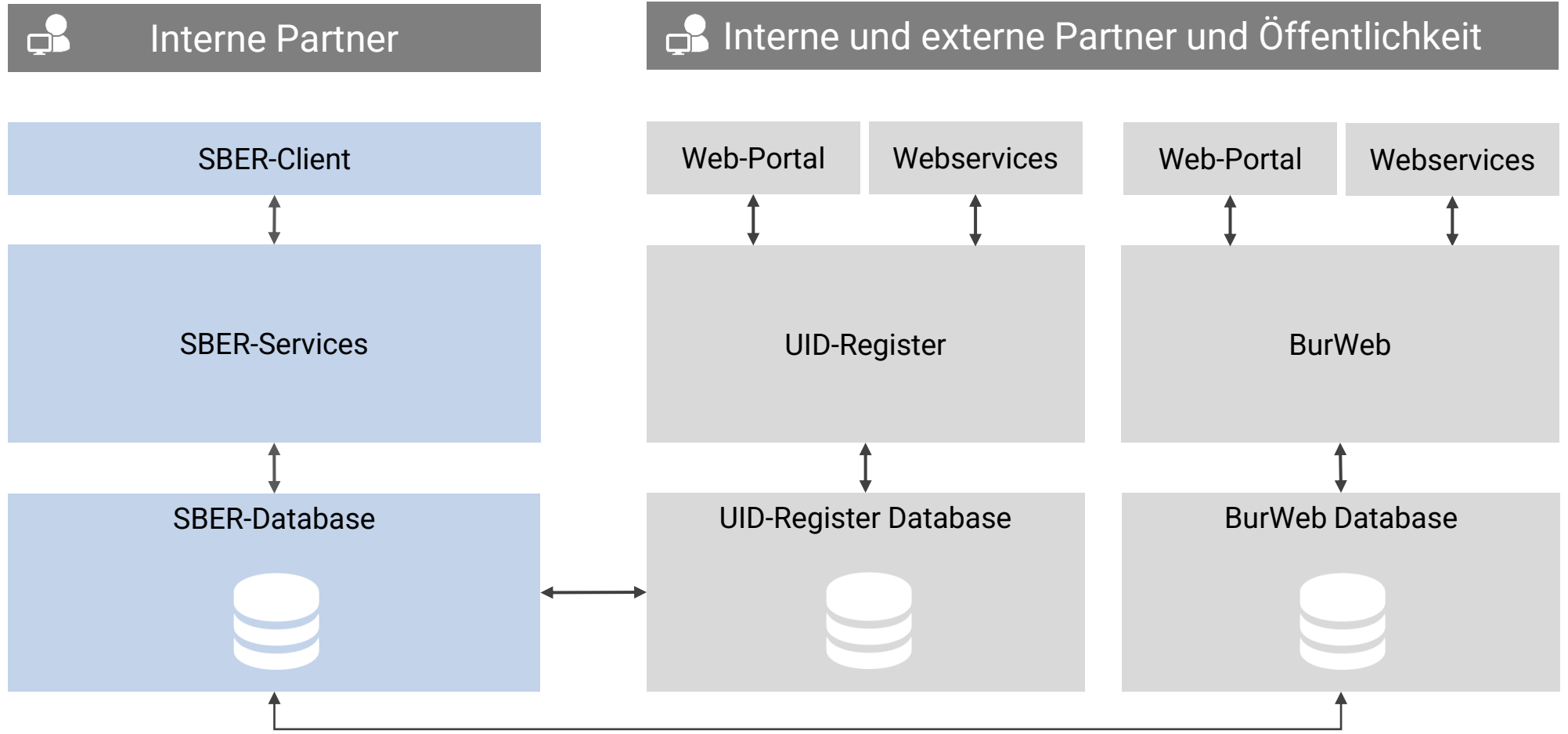

# 1. Phase

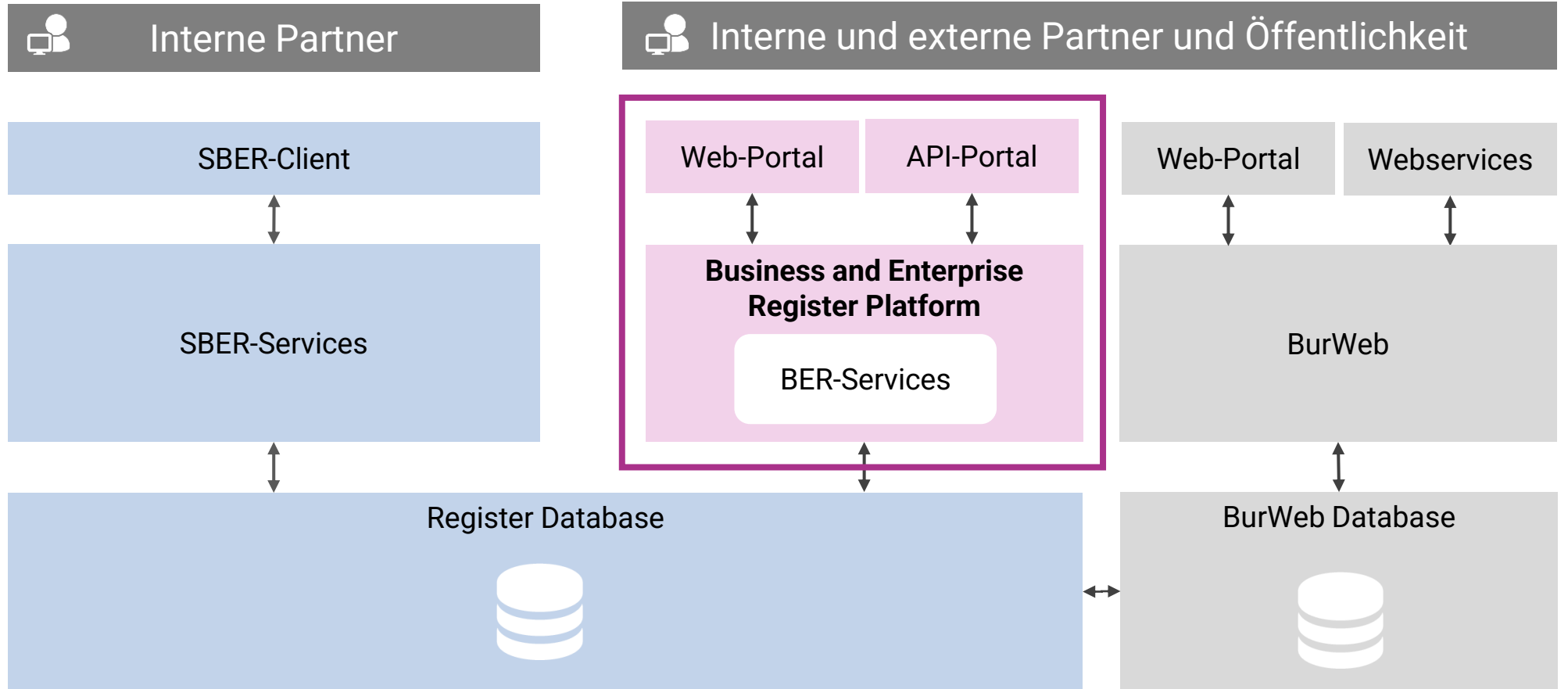

# Neuerungen für Partnersysteme

Die Bereitstellung der aktuellen Dienste auf einer neuen Plattform bedeutet :

- Neue APIs in REST/JSON gemäss Standard eCH-0108 (6.0, neue Version)
- Einstellung der heutigen UID-Webservices (SOAP/XML)
- Neues Identifikations- & Authentifizierungssystem (eIAM und Tokens für API-Zugang)
- **Zukünftige Funktionen ähneln jenen des aktuellen Systems**



Schweizerische Eidgenossenschaft  
Confédération suisse  
Confederazione Svizzera  
Confederaziun svizra

Bundesamt für Statistik BFS  
Office fédéral de la statistique OFS  
Ufficio federale di statistica UST  
Federal Statistical Office FSO

Swiss Confederation



# Danke für Ihre Aufmerksamkeit !